

令和4年度両丹高等学校卓球選手権大会 兼

全国高校総体・近畿高校卓球選手権大会 両丹予選

日 時 2022(令和4)年 5月 3日 (火・祝)
5月 4日 (水・祝)
5月 5日 (木・祝) すべて9時より

会 場 宮津市民体育館

大 会 役 員

大会会長	塩尻 徹	
大会委員長	桐村 琢生	
進 行	長野 安男	荒田 博隆
審判・会計	宮部 和真	
総 務	折田 崇之	松本 清孝
	大田 宏一	中根 新
記録・報道	今田 健登	卯瀧 喜崇

両丹高等学校卓球選手権

2022年5月3日(火) 宮津市民体育館

男子ダブルス

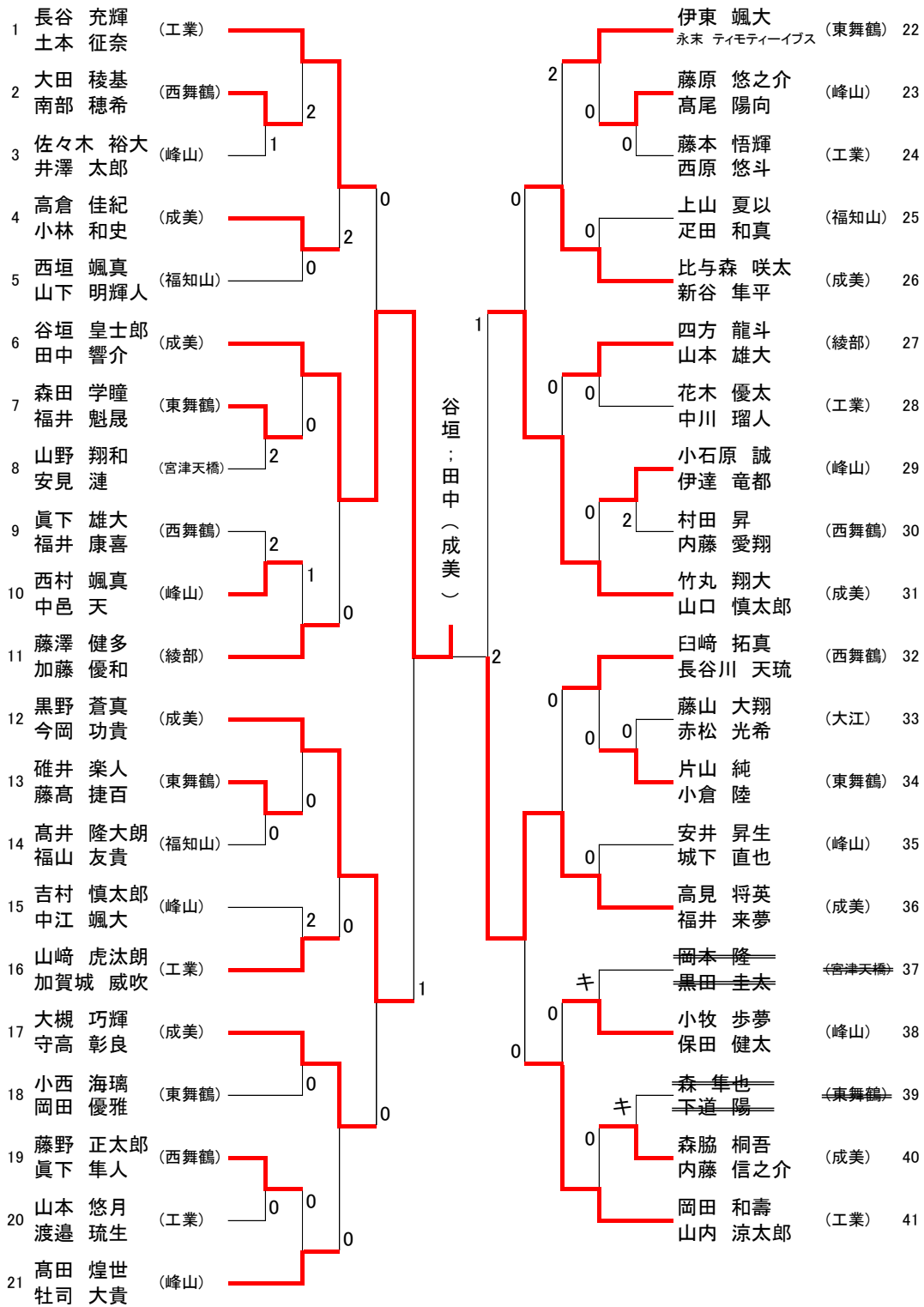

函丹高等学校卓球選手権

2022年5月4日(水) 宮津市民体育館

女子ダブルス

[一次予選免除] (成美)森本結海;吉岡愛実 今岡美貴;丸尾咲楽

1	山本 ミナコ 荒賀 ゆな	(福知山)		①	③	長谷川 美雪 長澤 海音	(成美)	11		
2	永木 結花 後藤 葵衣	(西舞鶴)	2	0	1	1	野村 ののか 山崎 はな	(宮津天橋)	12	
3	山路 結友 西山 紅葉	(工業)					宮入 かれん 野瀬 若加奈	(西舞鶴)	13	
4	玉岡 奈々 岡田 ゆな	(宮津天橋)		1	⑥	1	四方 優衣 上原 咲菜	(綾部)	14	
5	大槻 彩珠 藤原 亜実	(成美)		⑧			出口 紗菜 梅田 侑愛	(東舞鶴)	15	
6	坂本 萌衣 加登 美月	(福知山)			⑦	1	波多野 真奈 高橋 真綾	(工業)	16	
7	谷奥 彩花 森田 瑞希	(西舞鶴)		0			小笹 乃々華 田村 明子	(西舞鶴)	17	
8	広瀬 玲奈 高橋 那由香	(工業)					勝田 優里奈 木田 叶珠	(東舞鶴)	18	
9	小由里 葵 大西 ゆず	(東舞鶴)	0	0		0	2	荒賀 ひな 西井 彩花	(福知山)	19
10	衣川 真央 西村 柚菜	(宮津天橋)		④	②			内藤 明 水田 芽依	(成美)	20

決勝トーナメント

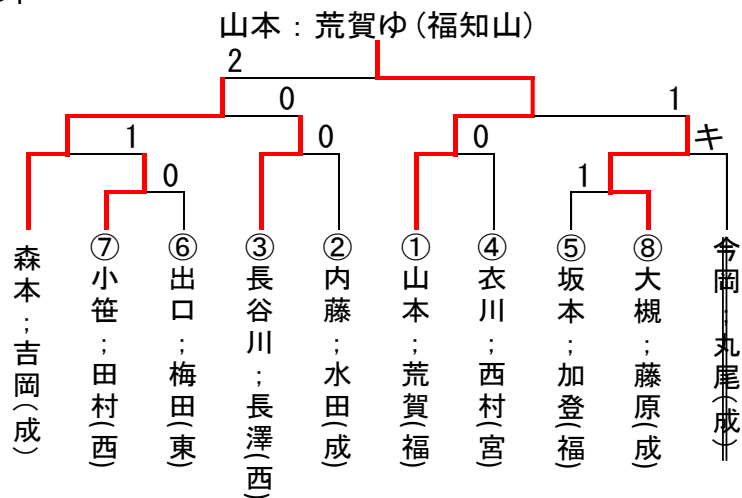

両丹高等学校卓球選手権

2022年5月3日(火) 宮津市民体育館

男子シングルス(1/2)

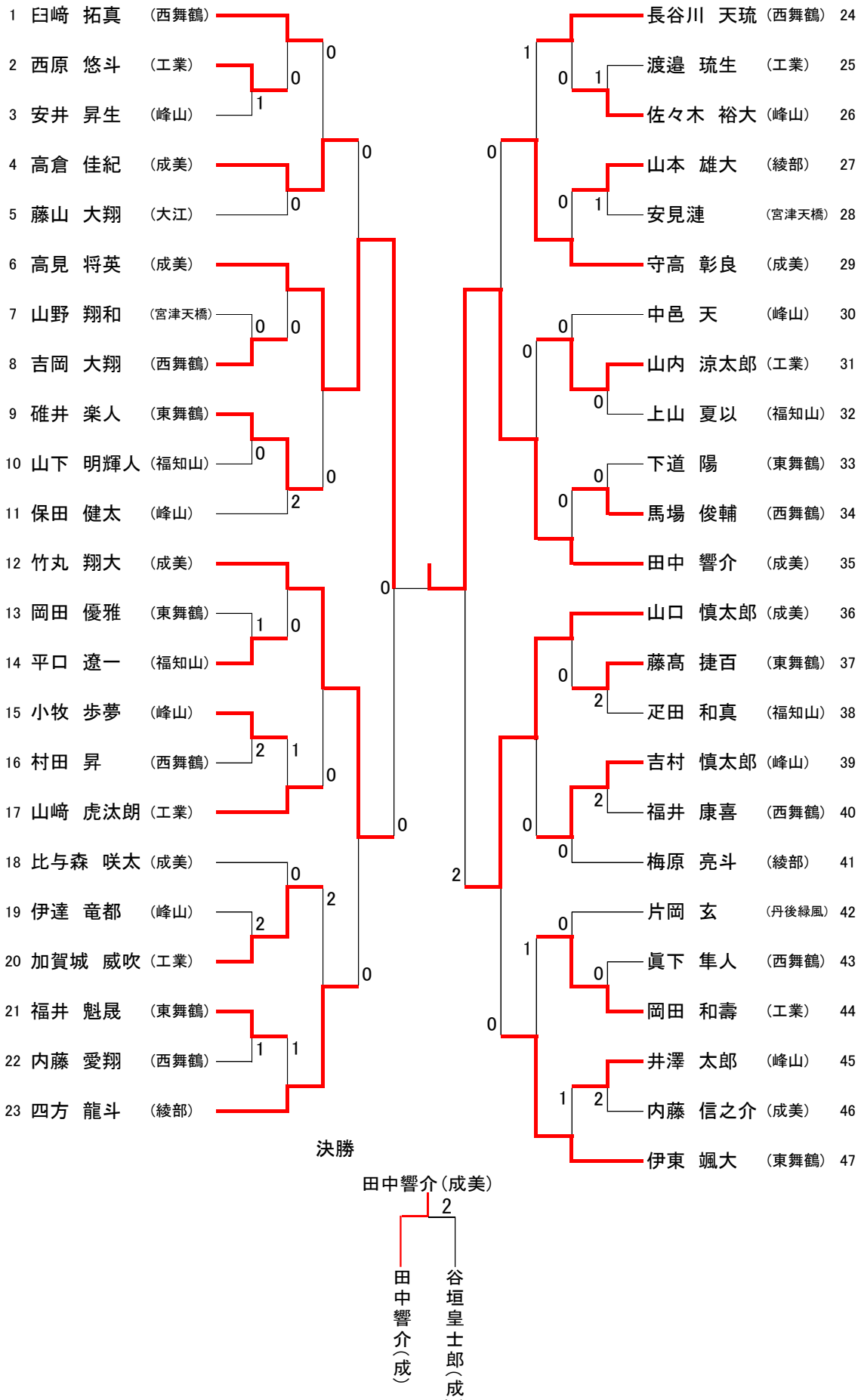

男子シングルス(2/2)

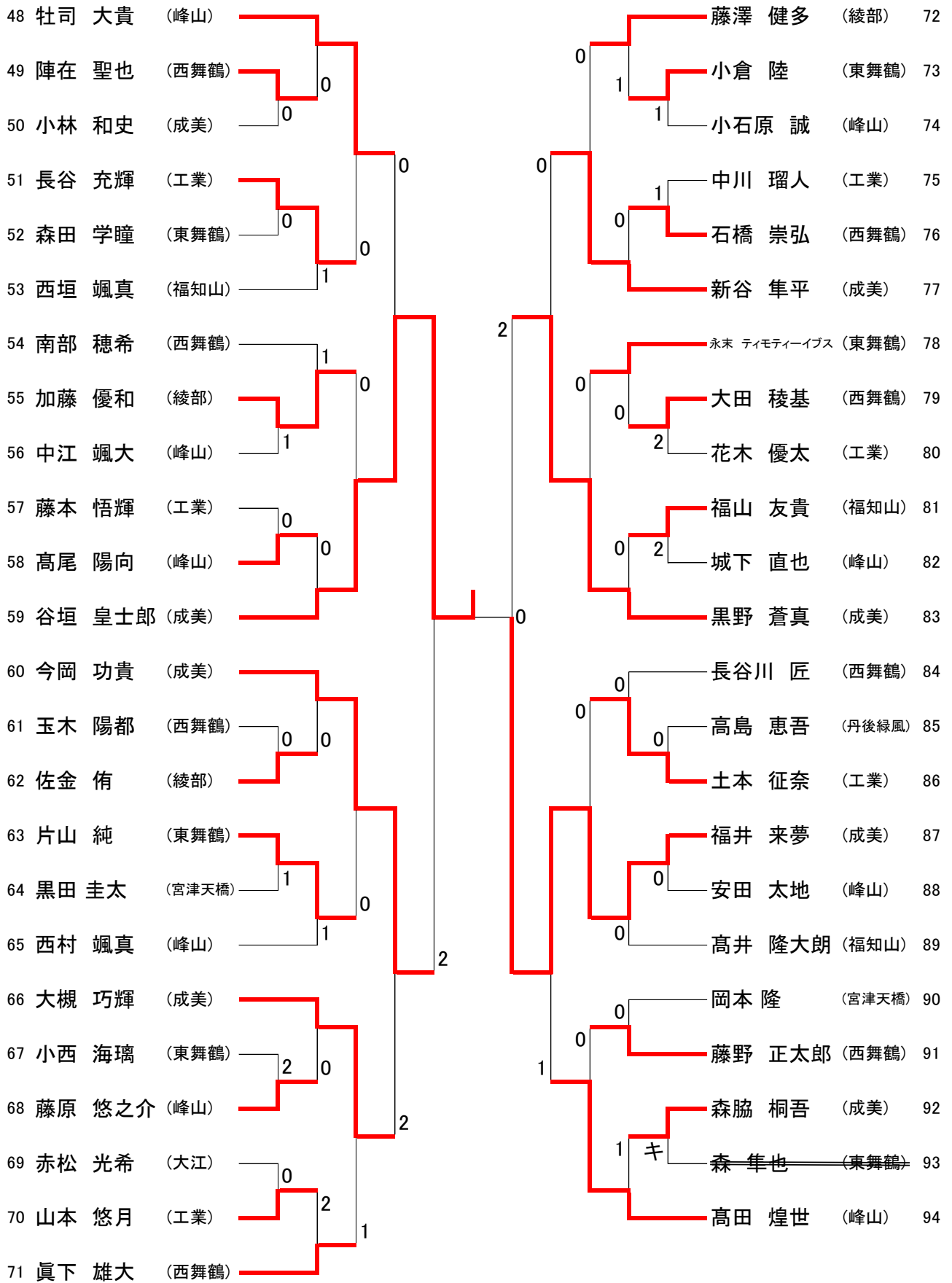

両丹高等学校卓球選手権

2022年5月4日(水) 宮津市民体育館

女子シングルス

[一次予選免除] (成美)今岡未貴 丸尾咲楽 (福知山)山本ミナコ

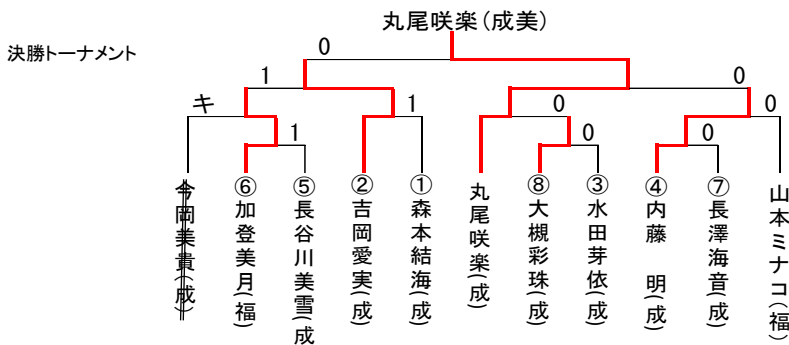
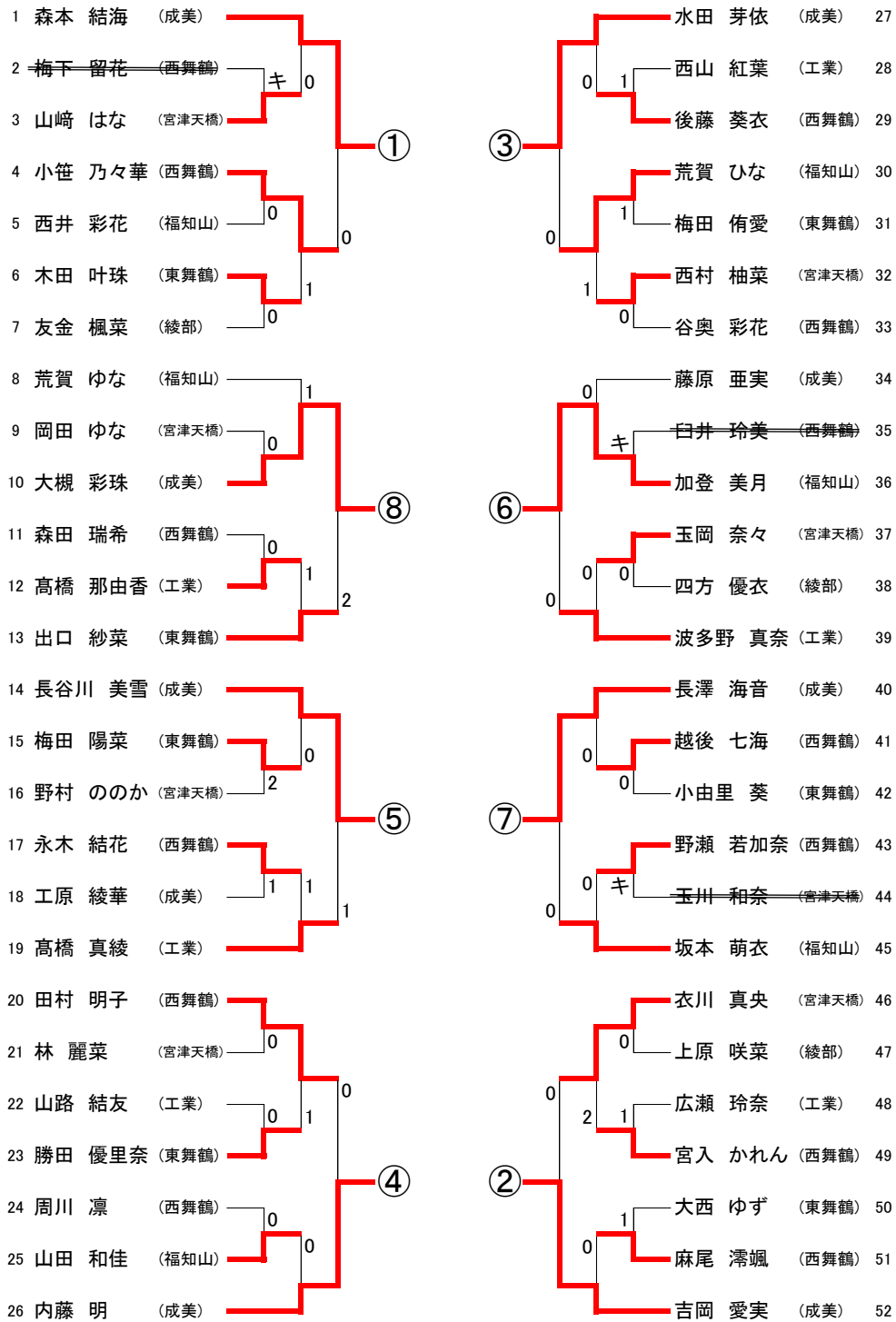

男子ダブルス
順位決定

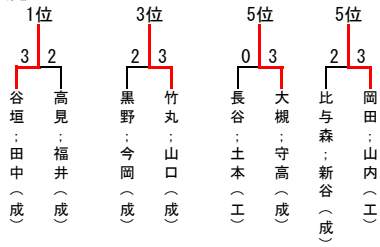

最終順位

- ① 谷垣；田中（成）
- ② 高見；福井（成）
- ③ 竹丸；山口（成）
- ④ 黒野；今岡（成）
- ⑤ 大槻；守高（成）
- ⑤ 岡田；山内（工）
- ⑦ 長谷；土本（工）
- ⑦ 比与森；新谷（成）

女子ダブルス
順位決定

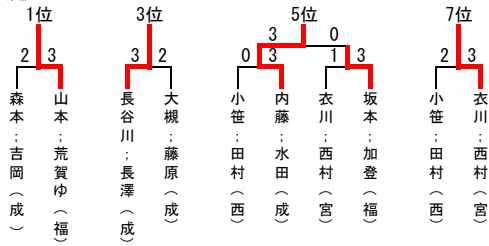

最終順位

- ① 山本；荒賀ゆ（福）
- ② 森本；吉岡（成）
- ③ 長谷川；長澤（成）
- ④ 大槻；藤原（成）
- ⑤ 内藤；水田（成）
- ⑥ 坂本；加登（福）
- ⑦ 衣川；西村（宮）
- ⑧ 小笹；田村（西）
- ⑨ 出口；梅田（東） 今岡；丸尾（成）

男子シングルス
順位決定

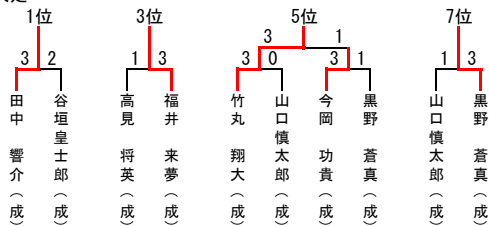

最終順位

- ① 田中 響介（成）
- ② 谷垣皇士郎（成）
- ③ 福井 来夢（成）
- ④ 高見 将英（成）
- ⑤ 竹丸 翔大（成）
- ⑥ 今岡 功貴（成）
- ⑦ 黒野 蒼真（成）
- ⑧ 山口慎太郎（成）

女子シングルス
順位決定

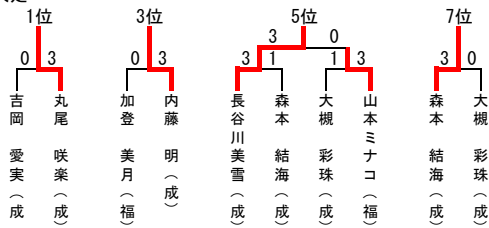

最終順位

- ① 丸尾 咲楽（成）
- ② 吉岡 愛実（成）
- ③ 内藤 明（成）
- ④ 加登 美月（福）
- ⑤ 長谷川美雪（成）
- ⑥ 山本ミナコ（福）
- ⑦ 森本 結海（成）
- ⑧ 大槻 彩珠（成）
- ⑨ 水田 芽依（成） 長澤 海音（成） 今岡 未貴（成）

男子学校対抗
最終順位

- ① 福知山成美
- ② 工業
- ③ 東舞鶴

女子学校対抗
最終順位

- ① 福知山成美
- ② 福知山
- ③ 東舞鶴

男子 シングルス上位6名・ダブルス上位2組
同点時はシングルスで優劣をつける

シングルス

順位	選手名	学校名
1位(10点)	田中 響介(2)	福知山成美
2位(8点)	谷垣皇士郎(2)	福知山成美
3位(6点)	福井 来夢(1)	福知山成美
4位(6点)	高見 将英(3)	福知山成美
5位(4点)	竹丸 翔大(3)	福知山成美
6位(4点)	今岡 功貴(2)	福知山成美
7位(2点)	黒野 蒼真(3)	福知山成美
8位(2点)	山口慎太郎(3)	福知山成美
ベスト16 (1点)	高倉 佳紀(2)	福知山成美
	四方 龍斗(3)	綾部
	守高 彰良(1)	福知山成美
	伊東 颯大(3)	東舞鶴
	牡司 大貴(2)	峰山
	大槻 巧輝(1)	福知山成美
	新谷 隼平(1)	福知山成美
	高田 煌世(2)	峰山

学校別得点

学校名	得点
西舞鶴	0
東舞鶴	1(1)
峰山	2
工業	3
綾部	1(1)
福知山	0
成美	47
宮津天橋	0

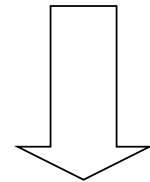

ダブルス

順位	選手名	学校名
1位(5点)	谷垣皇士郎(2) ; 田中 響介(2)	福知山成美
2位(4点)	高見 将英(3) ; 福井 来夢(1)	福知山成美
3位(3点)	竹丸 翔大(3) ; 山口慎太郎(3)	福知山成美
4位(3点)	黒野 蒼真(3) ; 今岡 功貴(2)	福知山成美
5位(2点)	大槻 巧輝(1) ; 守高 彰良(1)	福知山成美
5位(2点)	岡田 和壽(2) ; 山内涼太郎(2)	工業
7位(1点)	長谷 充輝(3) ; 土本 征奈(2)	工業
7位(1点)	比与森咲太(3) ; 新谷 隼平(1)	福知山成美

学校対抗組合せ

①福知山成美
②工業
③峰山
④綾部
⑤東舞鶴
⑥宮津天橋
⑦福知山
⑧西舞鶴

[一次予選免除] なし

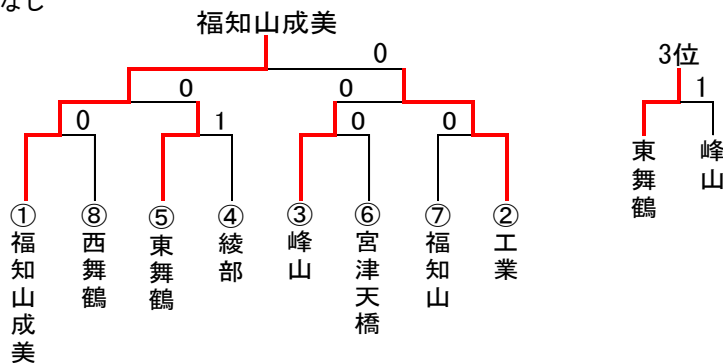

女子 シングルス上位6名・ダブルス上位2組
同点時はシングルスでの点数で優劣をつける

シングルス

順位	選手名	学校名
1位(10点)	丸尾 咲楽(2)	福知山成美
2位(8点)	吉岡 愛実(2)	福知山成美
3位(6点)	内藤 明(2)	福知山成美
4位(6点)	加登 美月(1)	福知山
5位(4点)	長谷川美雪(3)	福知山成美
6位(4点)	山本ミナコ(2)	福知山
7位(2点)	森本 結海(3)	福知山成美
8位(2点)	大槻 彩珠(1)	福知山成美
9位(1点)	水田 芽依(2)	福知山成美
	長澤 海音(3)	福知山成美
	今岡 未貴(3)	福知山成美
ベスト19 (1点)	小笹乃々華(3)	西舞鶴
	出口 紗菜(3)	東舞鶴
	高橋 真綾(2)	工業
	田村 明子(3)	西舞鶴
	荒賀 ひな(2)	福知山
	波多野真奈(2)	工業
	坂本 萌衣(3)	福知山
	衣川 真央(2)	宮津天橋

学校別得点

学校名	得点
成美	39
福知山	19
西舞鶴	3
東舞鶴	1
宮津天橋	2(1)
工業	2(2)

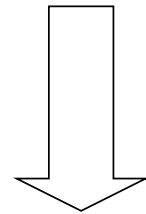

学校対抗組合せ

①福知山成美
②福知山
③西舞鶴
④工業
⑤宮津天橋
⑥東舞鶴

ダブルス

順位	選手名	学校名
1位(5点)	山本ミナコ(2) ; 荒賀 ゆな(2)	福知山
2位(4点)	森本 結海(3) ; 吉岡 愛実(2)	福知山成美
3位(3点)	長谷川美雪(3) ; 長澤 海音(3)	福知山成美
4位(3点)	大槻 彩珠(1) ; 藤原 亜実(3)	福知山成美
5位(2点)	内藤 明(2) ; 水田 芽依(2)	福知山成美
6位(2点)	坂本 萌衣(3) ; 加登 美月(1)	福知山
7位(1点)	衣川 真央(2) ; 西村 柚菜(2)	宮津天橋
8位(1点)	小笹乃々華(3) ; 田村 明子(3)	西舞鶴

[一次予選免除] なし

