

男子 学 校 対 抗

【近畿推薦】 東 山

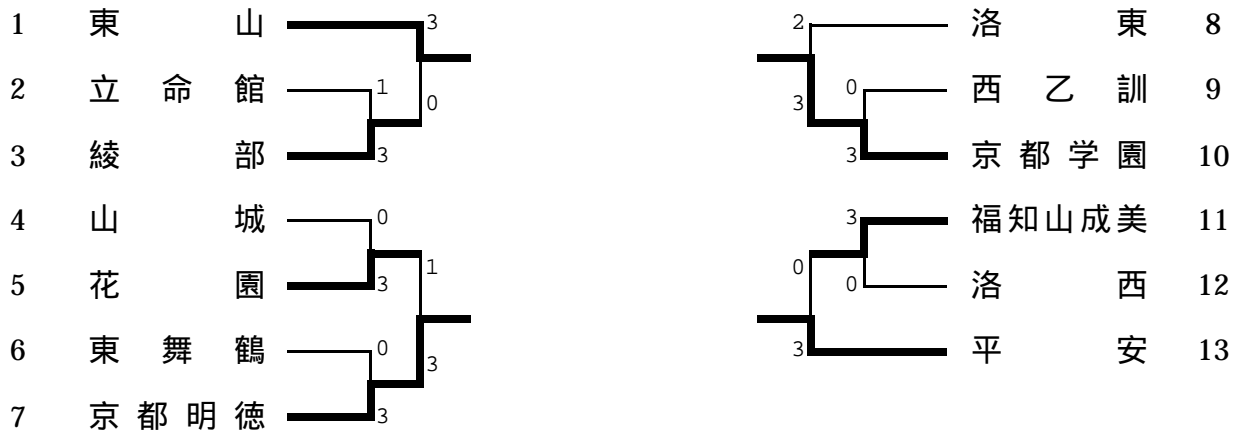

近畿大会最終代表決定戦勝者：立命館

決 勝 リ ー グ

	東 山	平 安	学 園	明 德	得 点	勝 / 負	順 位
東 山	/	3 - 0	3 - 0	3 - 0	6		1
平 安	0 - 3	/	3 - 0	3 - 0	5		2
京 都 学 園	0 - 3	0 - 3	/	3 - 2	4		3
京 都 明 德	0 - 3	0 - 3	2 - 3	/	3		4

全国高校総体男子代表
東 山

女 子 学 校 対 抗

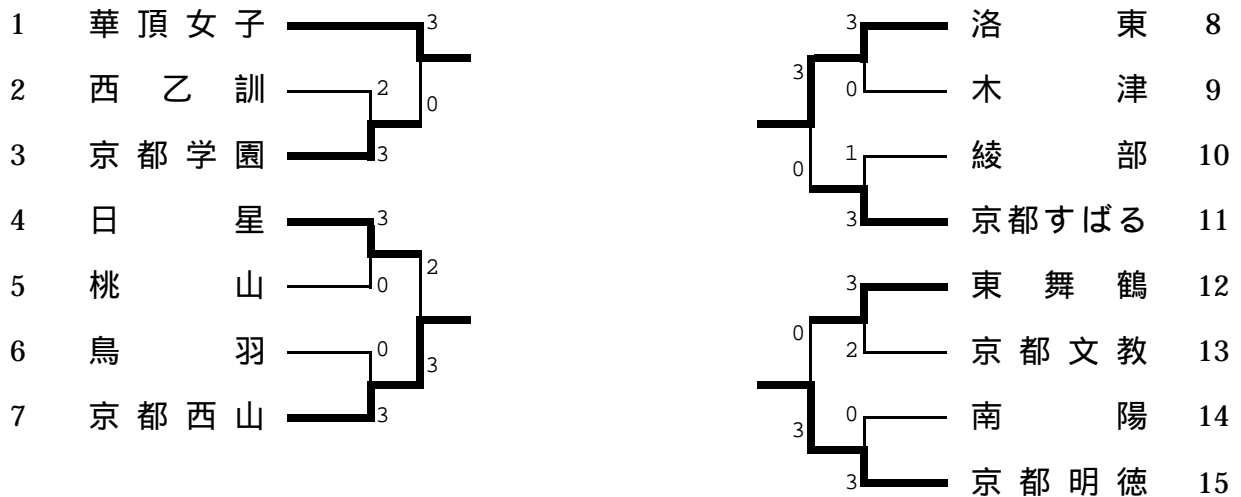

決 勝 リ ー グ

	華 頂	日 星	洛 東	西 山	得 点	勝 / 負	順 位
華 頂 女 子	/	3 - 2	3 - 0	3 - 0	6		1
京 都 明 德	2 - 3	/	3 - 1	3 - 1	5		2
洛 東	0 - 3	1 - 3	/	3 - 1	4		3
京 都 西 山	0 - 3	1 - 3	1 - 3	/	3		4

全国高校総体女子代表
華頂女子

記録 1

春季卓球選手権大会
兼 全国高等学校総合体育大会 府2次予選

2009(H21)年 6月 7日(日)

伏見港体育館

男子 学校対抗 準々決勝

東	山	3	対	0	綾	部
京	都	明	徳	3	対	1
京	都	学	園	3	対	2
平	安	3	対	0	福	知
						山
						成
						美

女子 学校対抗 準々決勝

華	頂	女	子	3	対	0	京	都	学	園
京	都	西	山	3	対	2	日	星		
洛		東		3	対	0	京	都	す	ば
京	都	明	徳	3	対	0	東	舞	鶴	

男子 学校対抗 決勝リーグ (優勝校関係分)

	東	山	3	対	0	平	安
1 S	吉	田	和	也	3	仲	田
							凌
2 S	森	聡	詩	3	松	本	航
							汰
3 D	土	倉	諒	3	松	本	航
	吉	田	和	也		藤	田
							智
4 S	土	倉	諒		山	本	明
							生
5 S	佐	藤	究		吉	村	諒

女子 学校対抗 決勝リーグ (優勝校関係分)

	華	頂	女	子	3	対	2	京	都	明	徳
1 S	坂	本	瑞	穂	3	寺	井	江	里		
2 S	堀	千	紗	都	0	松	澤	美	紀	子	
3 D	坂	本	瑞	穂	3	松	澤	美	紀	子	
	天	野	有	香		角	し	の	ぶ		
4 S	浜	畑	保	菜	美	2	角	し	の	ぶ	
5 S	天	野	有	香	3	山	川	み	な	み	

	東	山	3	対	0	京	都	学	園
1 S	森	聡	詩	3	津	田	元		
2 S	土	倉	諒	3	沢	井	俊	介	
3 D	土	倉	諒	3	沢	井	俊	介	
	吉	田	和	也		笹	岸	航	輔
4 S	吉	田	和	也		笹	岸	航	輔
5 S	佐	藤	究		小	林	尚	史	

	華	頂	女	子	3	対	0	洛	東	
1 S	浜	畑	保	菜	美	3	柴	田	愛	美
2 S	坂	本	瑞	穂	3	森	本	美	紀	
3 D	坂	本	瑞	穂	3	柴	田	愛	美	
	天	野	有	香		谷	澤	茉	紀	
4 S	堀	千	紗	都		谷	澤	茉	紀	
5 S	天	野	有	香		井	内	絢	乃	

	東	山	3	対	0	京	都	明	徳
1 S	吉	田	和	也	3	伊	藤	幸	雄
2 S	佐	藤	究	3	上	田	佳	樹	
3 D	土	倉	諒	3	前	田	平	志	朗
	吉	田	和	也		伊	藤	幸	雄
4 S	森	聡	詩		前	田	平	志	朗
5 S	土	倉	諒		西	山	真	司	

	華	頂	女	子	3	対	0	京	都	西	山
1 S	堀	千	紗	都	3	毎	床	愛	美		
2 S	姫	野	華	3	芦	田	詩	織			
3 D	坂	本	瑞	穂	3	中	塚	真	衣		
	天	野	有	香		毎	床	愛	美		
4 S	坂	本	瑞	穂		中	塚	祐	以		
5 S	天	野	有	香		杉	原	悠	加		

男子 学校対抗 決勝リーグ

(その2)

女子 学校対抗 決勝リーグ

(その2)

平		安		3 対 0		京 都 学 園	
1 S	仲 田 凌	3	11 - 2 11 - 7 11 - 5	0		小 林 尚 史	
2 S	山 本 明 生	3	11 - 8 11 - 9 11 - 3	0		沢 井 俊 介	
3 D	松 本 航 汰 藤 田 智 彦	3	11 - 3 11 - 8 11 - 6	0		沢 井 俊 介 笹 岸 航 輔	
4 S	松 本 航 汰					津 田 元	
5 S	吉 村 諒					笹 岸 航 輔	

京 都 明 徳		3 対 1		洛		東	
1 S	松 澤 美 紀 子	3	8 - 11 11 - 9 11 - 5 10 - 12 11 - 9	2		谷 澤 茉 紀	
2 S	山 川 美 乃 子	2	11 - 6 11 - 13 11 - 5 2 - 11 3 - 11	3		森 本 美 紀	
3 D	松 澤 美 紀 子 角 しのぶ	3	11 - 4 12 - 10 11 - 7	0		柴 田 愛 美 谷 澤 茉 紀	
4 S	角 しのぶ	3	11 - 1 11 - 5 11 - 9	1		柴 田 愛 美	
5 S	寺 井 江 里		11 - 8 7 - 11 8 - 11 11 - 3			井 内 絢 乃	

平		安		3 対 0		京 都 明 徳	
1 S	吉 村 諒	3	11 - 5 11 - 8 11 - 4	0		前 田 平 志 朗	
2 S	山 本 明 生	3	11 - 6 11 - 5 11 - 6	0		西 山 真 司	
3 D	松 本 航 汰 藤 田 智 彦	3	5 - 11 4 - 11 11 - 6 11 - 7 13 - 11	2		前 田 平 志 朗 伊 藤 幸 雄	
4 S	松 本 航 汰					伊 藤 幸 雄	
5 S	仲 田 凌					上 田 佳 樹	

京 都 明 徳		3 対 1		京 都 西 山			
1 S	松 澤 美 紀 子	3	11 - 8 11 - 5 11 - 3	0		毎 床 愛 美	
2 S	山 川 美 乃 子	0	11 - 13 4 - 11 10 - 12	3		杉 原 悠 加	
3 D	松 澤 美 紀 子 角 しのぶ	3	11 - 7 11 - 8 11 - 2	0		中 塚 祐 以 芦 田 詩 織	
4 S	角 しのぶ	3	11 - 7 11 - 9 11 - 11 11 - 8	1		芦 田 詩 織	
5 S	寺 井 江 里		11 - 5 7 - 11 6 - 11 9 - 11			中 塚 祐 以	

京 都 学 園		3 対 2		京 都 明 徳			
1 S	津 田 元	3	11 - 9 11 - 5 5 - 11 11 - 4	1		上 田 佳 樹	
2 S	小 林 尚 史	0	7 - 11 10 - 12 5 - 11	3		前 田 平 志 朗	
3 D	笹 岸 航 輔 沢 井 俊 介	0	5 - 11 5 - 11 5 - 11	3		前 田 平 志 朗 伊 藤 幸 雄	
4 S	笹 岸 航 輔	3	9 - 11 11 - 6 11 - 6 2 - 11 11 - 8	2		伊 藤 幸 雄	
5 S	沢 井 俊 介	3	11 - 7 11 - 5 10 - 12 11 - 8	1		西 山 真 司	

洛		3 対 1		京 都 西 山			
1 S	森 本 美 紀	3	11 - 5 12 - 10 11 - 7	0		毎 床 愛 美	
2 S	井 内 絢 乃	0	6 - 11 9 - 11 8 - 11	3		芦 田 詩 織	
3 D	柴 田 愛 美 谷 澤 茉 紀	3	11 - 5 11 - 6 11 - 3	0		中 塚 祐 以 芦 田 詩 織	
4 S	柴 田 愛 美	3	11 - 5 6 - 11 11 - 9 11 - 5	1		杉 原 悠 加	
5 S	谷 澤 茉 紀		12 - 10 13 - 15 11 - 9			中 塚 祐 以	

男子ダブルス

【近畿推薦】 佐藤・小澤 (東山)

1	佐藤 究 3 (東山)	小澤 吉史 3	3	森初 田治 彰翔 浩大 3 (平安) 25	3	2		
2	田中 樹 3 (綾部)	塩見 俊樹 2	3	1	0	1	島本 裕大 3 (成美) 26	3
3	長廻 拓史 3 (菟道)	片岡 史成 3	0		3		熊井 栄太 2 (京学園) 27	1
4	阿部 星音 3 (山城)	澤 智也 3	3	1	2		宮本 翔太 3 (西乙訓) 28	3
5	東阪 武 2 (大谷)	長谷 大 2	3	1	0	3	上田 佳樹 2 (明德) 29	2
6	伊藤 克弥 2 (平安)	中野 凱勝 1	1	3			増田 庸一朗 2 (東山) 30	1
7	名取 駿 3 (東山)	今西 健太郎 1	3		3		檀野 真 3 (綾部) 31	3
8	堂田 耕司 3 (桂)	亀井 弘樹 3	1	0	3		寺地 大凌 3 (洛東) 32	3
9	中村 佑 2 (洛東)	安藤 和貴 1	3	3	0		宮崎 豊光 1 (平安) 33	1
10	村上山 史裕 3 (成美)	杉山 嘉宏 3	1		2		岩前 貴之貴 3 (立命館) 34	3
11	沢井 俊介 3 (京学園)	笹岸 航輔 2	3	0	3		仲井 翔平 3 (洛西) 35	3
12	藤田 智彦 3 (平安)	松本 航汰 3	3		3		森大 島 聡祐 詩哉 2 (東山) 36	1
13	土倉 諒 3 (東山)	吉田 和也 2	3		3		黒羽 直也 2 (東山) 37	1
14	大岡 拓也 3 (洛東)	島本 悠馬 3	3	0	3		小野 真弘 2 (洛東) 38	1
15	谷口 良輔 3 (西乙訓)	中山 諒亮 2	0		1		小田 大和 3 (東舞鶴) 39	2
16	津田 元 3 (京学園)	朝田 陸 2	3		3		土田 竜也 2 (京学園) 40	1
17	吉川 昌宏 3 (成美)	本良 宏太 3	1	0			古川 逸朗 2 (菟道) 41	2
18	小澤 佳祐 3 (立命館)	鈴木 彰人 3	0		3		小池 和幸 3 (平安) 42	3
19	仲田 凌 2 (平安)	山本 明生 1	3		3		大福 将海 樹渡 3 (成美) 43	2
20	永井 卓弥 3 (鳥羽)	北尾 真治 3	1	0	3		中塚 晃平 3 (すばる) 44	3
21	荻田 和磨 3 (西城陽)	野田 磨樹 2	3		1		小東 直彦 3 (立命館) 45	3
22	福井 優 2 (成美)	矢野 和紀 1	3		3		多内 正範 3 (洛西) 46	3
23	大小 綾佑 3 (洛西)	江嶋 健人 2	1	1			友田 明晃 博平 3 (工業) 47	2
24	前田 平志朗 3 (明德)	伊藤 幸雄 3	3		3		山田 宗慶 2 (東山) 48	2

ベスト4以上はリーグ戦

				藤田・松本	山田・谷口	森・大島	土倉・吉田	得点	勝/負	順位
藤松	田本	智航	彦汰 (平安)	\	2 - 3	1 - 3	2 - 3	3		4
山谷	田口	宗朋 慶也 (東山)	3 - 2		2 - 3	1 - 3	4		3	
森大	島	聡祐 詩哉 (東山)	3 - 1		3 - 2		3 - 1	6		1
土吉	倉田	和諒也 (東山)	3 - 2		3 - 1	1 - 3		5		2

全国高等学校総合体育大会 男子ダブルス 京都府代表

森大 島 聡祐 詩哉 (東山) 土吉 倉田 和諒也 (東山)

近畿高等学校卓球選手権大会 代表決定戦(敗者復活戦)

福井 優 (成美) 3
 矢野 和紀 (成美) 3
 多内 正範 (洛西) 0 1 3
 藤睦 (洛西) 3
 中安 村藤 佑貴 (洛東) 3
 藤和 (洛東) 3
 大岡 島本 拓也馬 (洛東) 3 0
 岡本 (洛東) 3
 熊北 井岡 栄資太史 (京学園) 0
 井岡 (京学園) 0

東山高校内の代表決定戦

3	黒長	羽屋	直洗也佑 (東山)
0	増久	田野	庸徳一朗大 (東山)

仲井 翔平 (洛西) 0
 井井 健生 (洛西) 0
 小鈴 澤木 佳祐 (立命館) 3 3 3
 鈴木 彰人 (立命館) 3
 土小 田林 竜也史 (京学園) 2
 小林 (京学園) 2
 小田 野中 真勝弘也 (洛東) 0 2
 野中 (洛東) 0
 上北 田井 佳亮樹汰 (明徳) 3
 田井 (明徳) 3

2	寺上	地村	大凌 (洛東)
3	中前	塚田	晃大平輝 (すばる)
3	沢笹	井岸	俊航介輔 (京学園)
1	田塩	中見	樹樹 (綾部)
3	荻野	田田	俊和優磨樹 (西城陽)

女子ダブルス

1	松澤 角	美紀子 しのぶ	3 3	(明徳)	3	川本 廣瀬	百華 光咲	3 3	(日星)	26
2	川崎 西岡	陽子 朋美	3 2	(東舞鶴)	0	駒井 川端	亜梨紗 彩子	2 2	(すばる)	27
3	中塚 小塚	真衣 風音	1 1	(西山)	3	山川 山井	みなみ 江里	3 3	(明徳)	28
4	荒居 高見	良美 文	2 1	(洛東)	3	秋山 田和	翔子 類	3 3	(京都女)	29
5	乙山 船越	美紗恵 麻那実	2 2	(西京)	1	大福 水口	めぐみ 万季	2 2	(木津)	30
6	石井 植田	優希 絵美	1 1	(すばる)	0	浜畑 岡本	保菜美 祐実	1 1	(華頂女)	31
7	小森 西尾	香菜子 理沙	1 1	(華頂女)	3	河端 杉原	悠加 諒	2 2	(西山)	32
8	井上 植山	麻美 真実	3 3	(日星)	3	伊藤 北川	香久 未久	1 1	(京文教)	33
9	岡田 嶋川	千千 晶賀	2 2	(京八幡)	2	田中 井上	良子 亜音	2 1	(大江)	34
10	安武 川嶋	鈴果 里佳	2 2	(西乙訓)	3	森本 井内	美紀 絢乃	2 2	(洛東)	35
11	森口 水口	水貴 未希	2 2	(木津)	3	上杉 下村	しおり 美貴	2 1	(北嵯峨)	36
12	富江 中村	彩香 楓	1 1	(西山)	1	堀千 野紗	都華 華	3 3	(華頂女)	37
13	荒畑 米澤	知佳 梨佐	2 2	(華頂女)	3	岸佑 山村	子依 子子	3 3	(すばる)	38
14	天野 坂本	有瑞 香穂	3 3	(華頂女)	3	伊佐 井川	加津美 成美	2 2	(城陽)	39
15	尾形 三村	美緒 まこ	2 2	(鳥羽)	0	寺谷 小稻	朋子 理紗	3 2	(西乙訓)	40
16	田中 増田	瑛子 明日香	3 3	(京学園)	3	宮下 泉	亜珠香 詩穂	3 3	(桃山)	41
17	一柳 梅景	紫乃 麻衣	3 3	(すばる)	3	白數 岡崎	朱理 千絵	3 2	(網野)	42
18	坂本 新村	聖美 優理香	3 3	(南陽)	0	杉本 玉置	美優 瑠里	2 2	(華頂女)	43
19	西村 川根	真貴 穂都美	3 3	(綾部)	3	合原 田田	志乃 加奈	2 2	(京学園)	44
20	中塚 芦田	祐以 詩織	3 3	(西山)	3	福井 山末	香奈 千咲	1 1	(洛東)	45
21	岩田 櫻井	亜美 彩乃	3 2	(東舞鶴)	2	古川 中島	奈央 綾菜	3 3	(南陽)	46
22	桐村 荻野	麻希 詩織	3 2	(京文教)	3	山河 崎北	真悠 柊子	3 2	(東舞鶴)	47
23	宝島 小泉	美江 里子	3 3	(向陽)	1	中村 毎床	綾花 愛美	2 1	(西山)	48
24	瀬上 音綿	亜希 那奈	3 3	(城陽)	3	田中 笠井	亜那 美希	1 1	(峰山)	49
25	柴田 谷澤	愛美 茉莉	3 3	(洛東)	3	山田 繁田	沙矢香 佳江	3 3	(華頂女)	50

				荒畑・米澤	杉本・玉置	堀・姫野	天野・坂本	得点	勝/負	順位
荒米	畑澤	知梨	佳佐 (華頂女)		3 - 1	0 - 3	0 - 3	4		3
杉玉	本置	美瑠	優里 (華頂女)	1 - 3		1 - 3	0 - 3	3		4
堀姫	野	千紗都華	(華頂女)	3 - 0	3 - 1		1 - 3	5		2
天坂	野本	有瑞	香穂 (華頂女)	3 - 0	3 - 0	3 - 1		6		1

全国高等学校総合体育大会 女子ダブルス 京都府代表

天野 有 香 (華頂女) 堀 千紗都 (華頂女)
 坂本 瑞 穂 (華頂女) 姫 野 華 (華頂女)

近畿高等学校卓球選手権大会 代表決定戦(敗者復活戦)

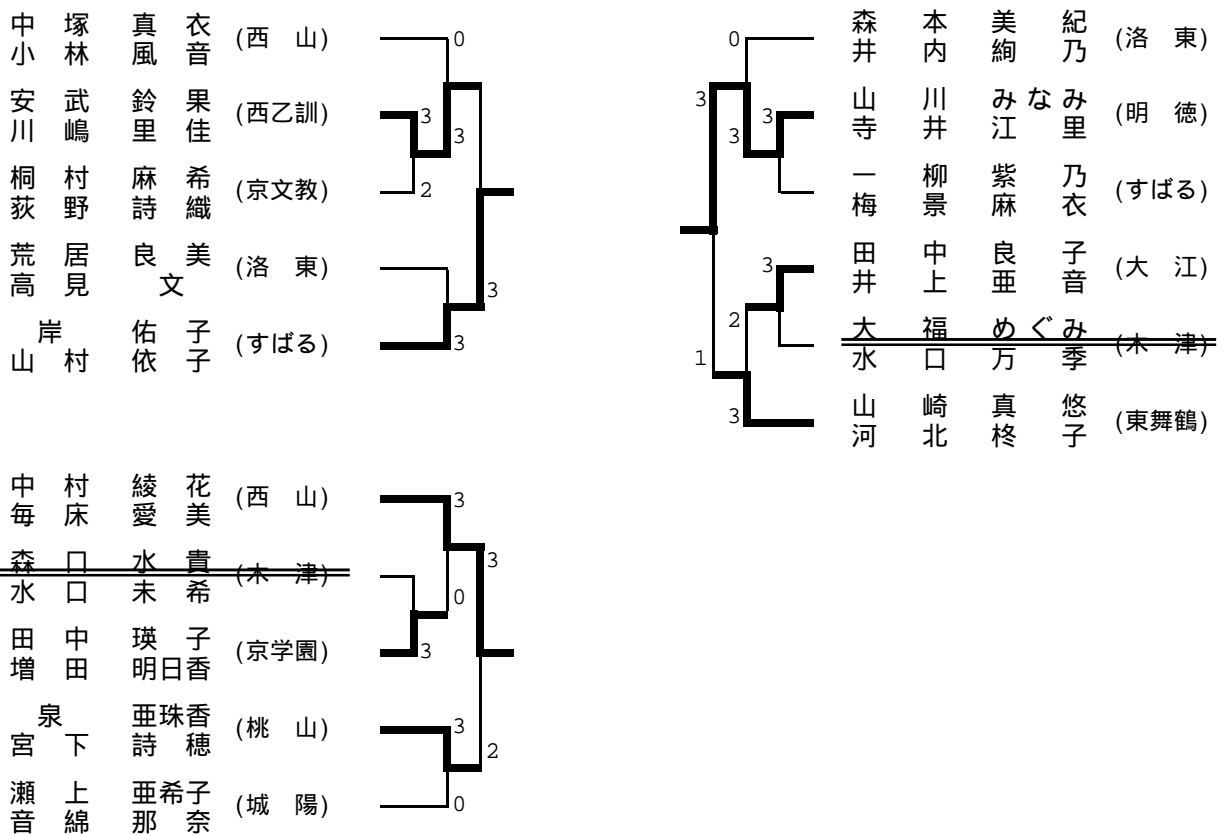

男子ダブルス 準々決勝

藤田・松本(平安) 3-0 佐藤・小澤(東山)
土倉・吉田(東山) 3-0 仲田・山本(平安)
森・大島(東山) 3-1 増田・久野(東山)
山田・谷口(東山) 3-2 黒羽・長屋(東山)

女子ダブルス 準々決勝

荒畑・米澤(華頂女) 3-2 松澤・角(明德)
天野・坂本(華頂女) 3-0 柴田・谷澤(洛東)
堀・姫野(華頂女) 3-2 浜畑・岡本(華頂女)
杉本・玉置(華頂女) 3-2 山田・繁田(華頂女)

男子ダブルス 決勝リーグ

	藤田・松本	山田・谷口	森・大島	土倉・吉田	得点	勝/負	順位
藤田 智彦 松本 航汰 (平安)	/	2 5-11 11-9 3 4-11 3 11-6 13-15	1 11-7 1-11 3 5-11 3 8-11	2 6-11 11-8 3 11-8 3 6-11 9-11	3	/	4
山田 宗慶 谷口 朋也 (東山)	3 11-5 9-11 2 11-4 2 6-11 15-13	/	2 7-11 7-11 3 11-6 3 11-8 10-12	1 11-8 9-11 3 8-11 3 10-12 -	4	/	3
森 聡詩 大島 祐哉 (東山)	3 7-11 11-1 1 11-5 1 11-8	3 11-7 11-7 2 6-11 2 8-11 12-10	/	3 11-7 11-8 1 9-11 1 11-6 -	6	/	1
土倉 諒 吉田 和也 (東山)	3 11-6 8-11 2 8-11 2 11-6 11-9	3 8-11 11-9 1 11-8 1 12-10 -	1 7-11 8-11 3 11-9 3 6-11 -	/	5	/	2











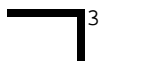
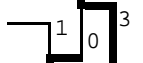

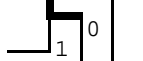

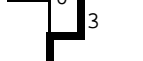

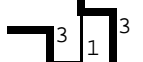
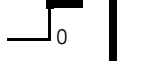
女子ダブルス 決勝リーグ

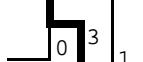
	荒畑・米澤	杉本・玉置	堀・姫野	天野・坂本	得点	勝/負	順位
荒畑 知佳 米澤 梨佐 (華頂女)	/	3 11-6 13-11 1 5-11 1 13-11	0 9-11 10-12 3 7-11 3 -	0 8-11 3-11 3 4-11 3 -	4	/	3
杉本 美優 玉置 瑠里 (華頂女)	1 6-11 11-13 3 11-5 3 11-13 -	/	1 11-6 6-11 3 7-11 3 7-11 -	0 8-11 3-11 3 9-11 3 -	3	/	4
堀 千紗都 姫野 華 (華頂女)	3 11-9 12-10 0 11-7 0 -	3 6-11 11-6 1 11-7 1 11-7 -	/	1 11-7 2-11 3 7-11 3 8-11 -	5	/	2
天野 有香 坂本 瑞穂 (華頂女)	3 11-8 11-3 0 11-4 0 -	3 11-8 11-3 0 11-9 0 -	0 7-11 11-2 1 11-7 1 11-8 -	/	6	/	1

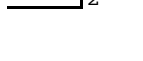
男女とも、上位2組が京都府代表として全国高校総体に出場。

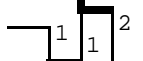
男子シングルス

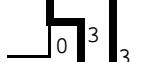
【近畿推薦】 土倉，佐藤（東山）

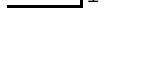
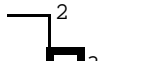
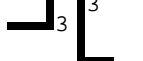
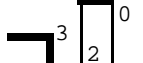
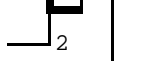
1	吉田和也	2	(東山)		3	佐藤究	3	(東山)	27
2	亀井捺央	2	(西舞鶴)		3	大島拓也	3	(洛東)	28
3	鈴木彰人	3	(立命館)		3	津田元	3	(京学園)	29
4	福井海渡	2	(成美)		3	谷口朋也	2	(東山)	30
5	笹岸航輔	2	(京学園)		1	中野凱勝	1	(平安)	31
6	大江綾佑	3	(洛西)		3	伊藤幸雄	3	(明德)	32
7	仲田凌	2	(平安)		3	大島将樹	3	(成美)	33
8	大島祐哉	1	(東山)		3	松本航汰	3	(平安)	34
9	伊藤克弥	2	(平安)		3	中塚晃平	3	(すばる)	35
10	阿部星音	3	(山城)		0	長屋洸佑	1	(東山)	36
11	今西健太郎	1	(東山)		3	島本裕大	3	(成美)	37
12	植山祐敬	3	(綾部)		3	森田彰浩	3	(平安)	38
13	藤田智彦	3	(平安)		2	黒羽直也	2	(東山)	39
14	山田宗慶	2	(東山)		3	小澤吉史	3	(東山)	40
15	福原椋太	1	(平安)		1	宮崎豊	1	(平安)	41
16	岡本悠馬	3	(洛東)		3	檀野真	3	(綾部)	42
17	増田庸一朗	2	(東山)		3	寺地大	3	(洛東)	43
18	塩見俊樹	2	(綾部)		3	久野徳大	1	(東山)	44
19	小池和幸	3	(平安)		1	吉村諒	3	(平安)	45
20	初治翔大	2	(平安)		2	山本明生	1	(平安)	46
21	前田平志朗	3	(明德)		3	永井卓弥	3	(鳥羽)	47
22	沢井俊介	3	(京学園)		0	名取駿	3	(東山)	48
23	吉満卓馬	2	(東山)		2	澤智也	3	(山城)	49
24	福井優	2	(成美)		3	矢野和紀	1	(成美)	50
25	小泉光司	3	(花園)		1	朝田陸	2	(京学園)	51
26	森聡詩	2	(東山)		3	土倉諒	3	(東山)	52

