

# 令和4年度両丹高等学校新人卓球大会

## 兼全国選抜・近畿高校新人卓球大会 両丹予選

日時 2022(令和4)年 9月 3日 (土) 9時より  
4日 (日) 9時より

会場 三段池公園体育館

### 大会役員

大会会長	塩尻 徹	
大会委員長	桐村 琢生	
進行	長野 安男	荒田 博隆
審判・会計	宮部 和真	
総務	折田 崇之	松本 清孝
	大田 宏一	中根 新
記録・報道	今田 健登	卯瀧 喜崇

# 両丹高等学校卓球新人大会

2022年9月3日(土) 三段池公園体育館

## 男子ダブルス

[一次予選免除] 田中;谷垣(成美)

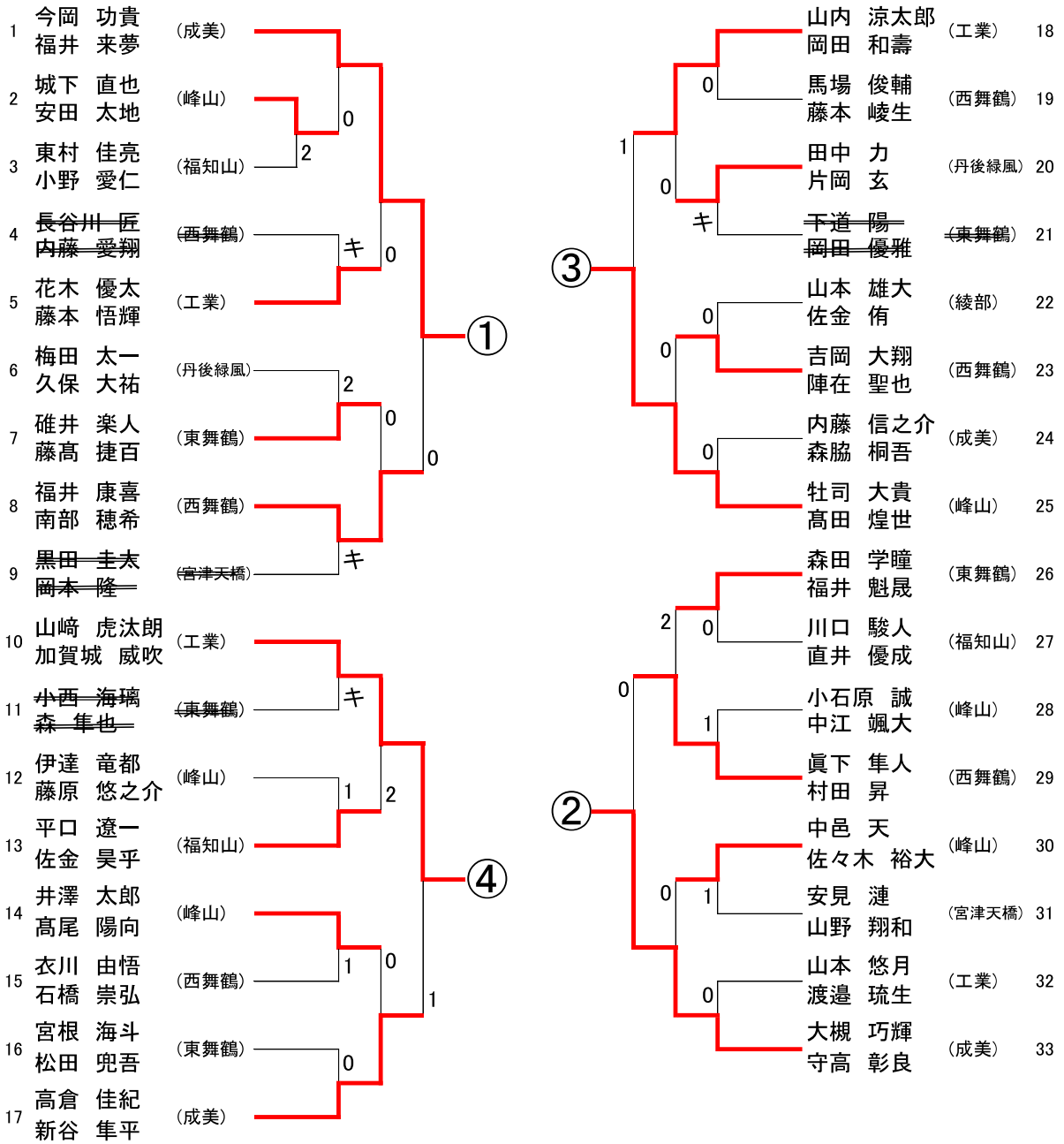

決勝トーナメント

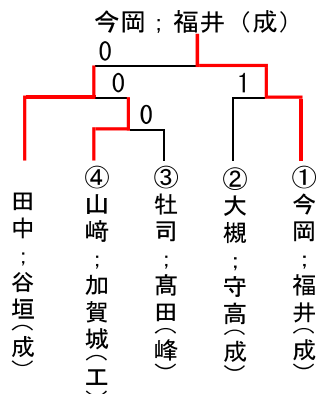

# 函丹高等学校卓球新人大会

2022年9月3日(土) 三段池公園体育館

## 女子ダブルス

[一次予選免除] 丸尾;吉岡(成美) 内藤;水田(成美)

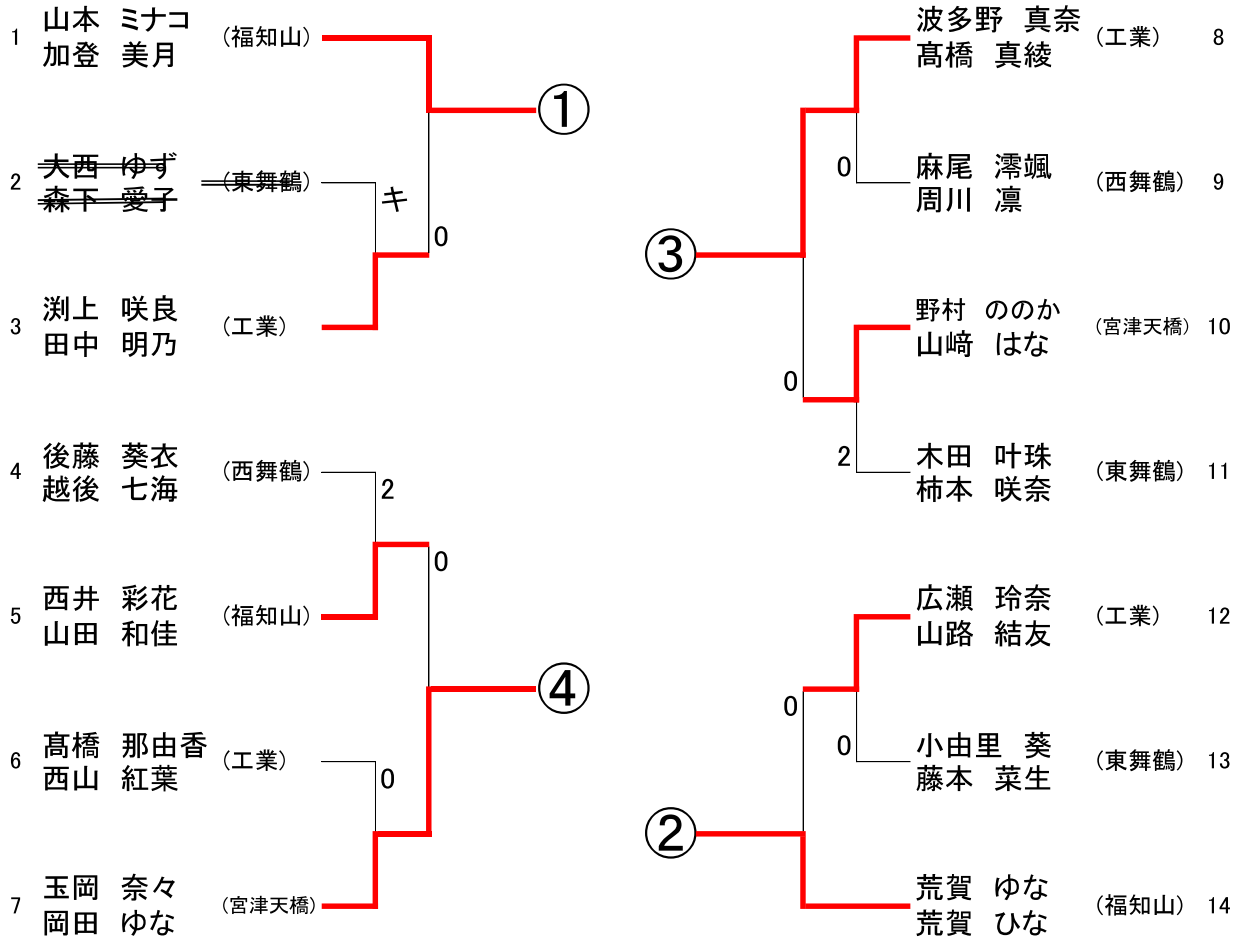

決勝トーナメント

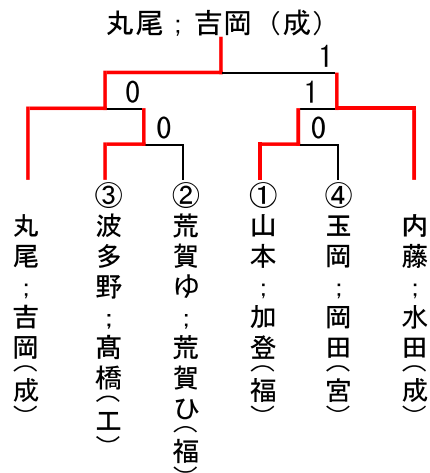

# 両丹高等学校卓球新人大会

2022年9月3日(土) 三段池公園体育館

## 男子シングルス

[一次予選免除] 谷垣皇士郎(成美)

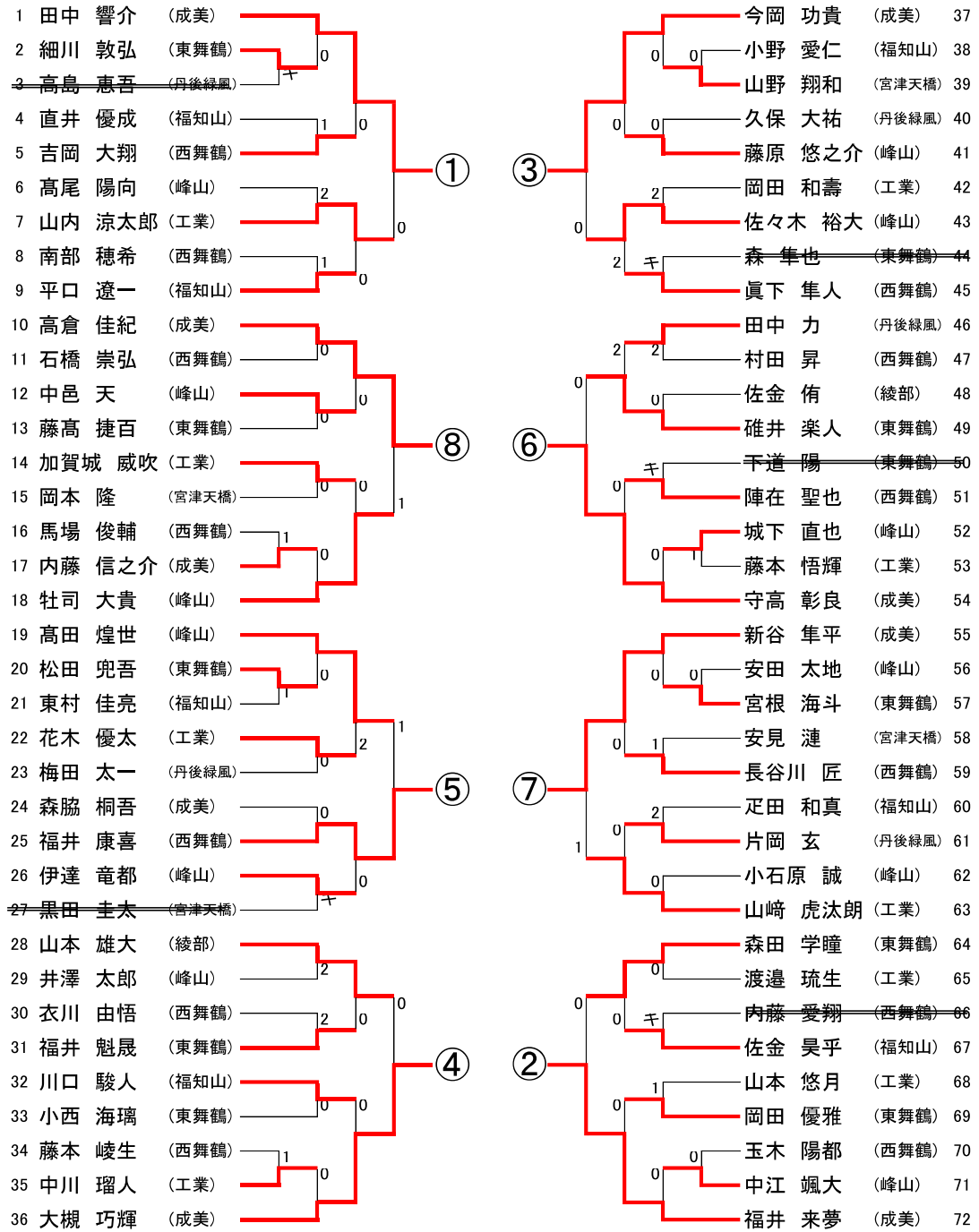

### 決勝トーナメント

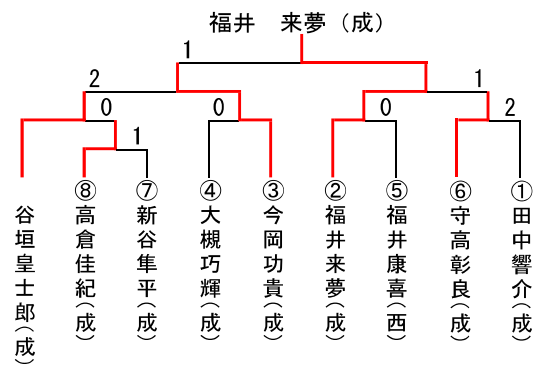

# 函丹高等学校卓球新人大会

2022年9月3日(土) 三段池公園体育館

## 女子シングルス

[一次予選免除] 丸尾咲楽(成美) 加登美月(福知山)

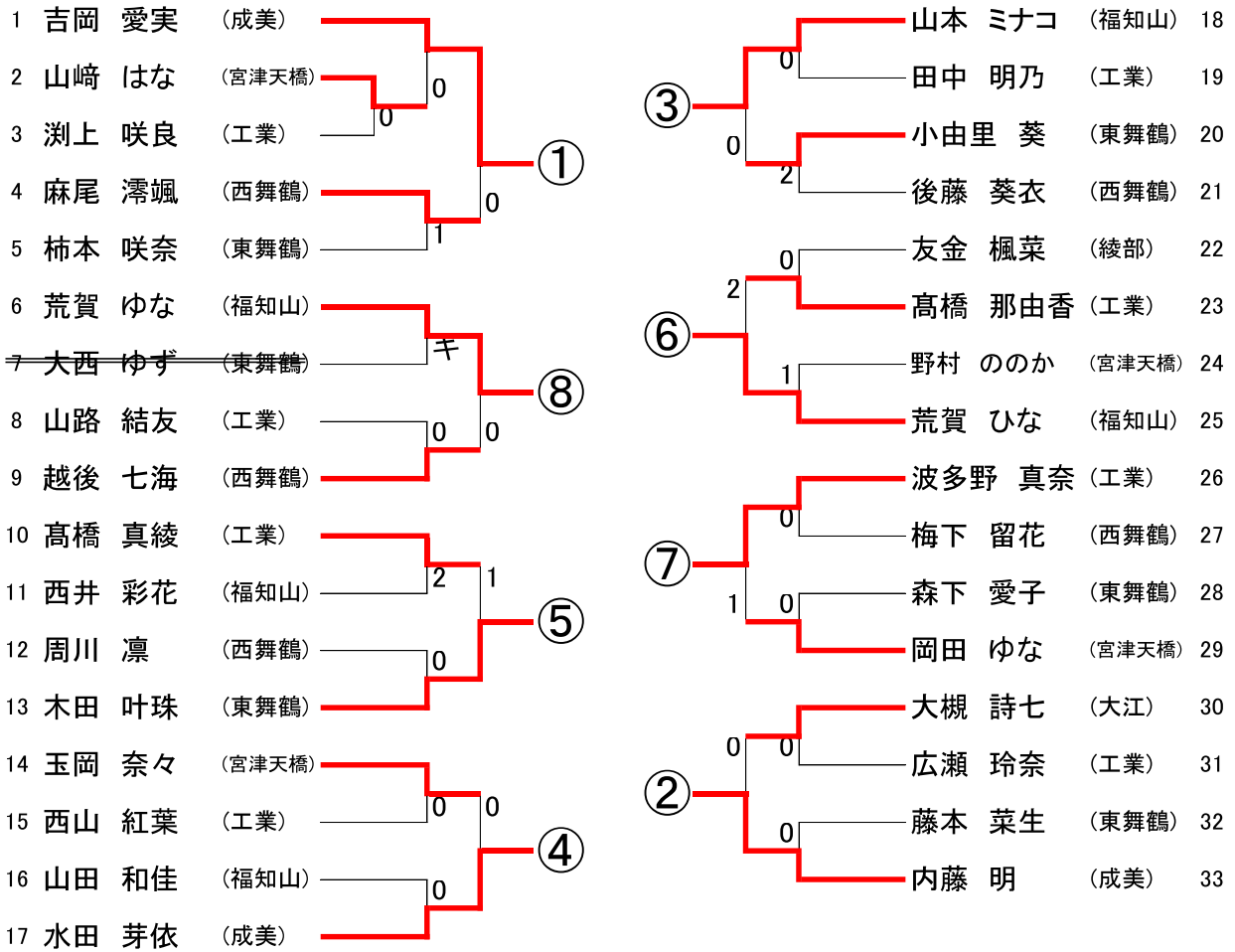

### 決勝トーナメント

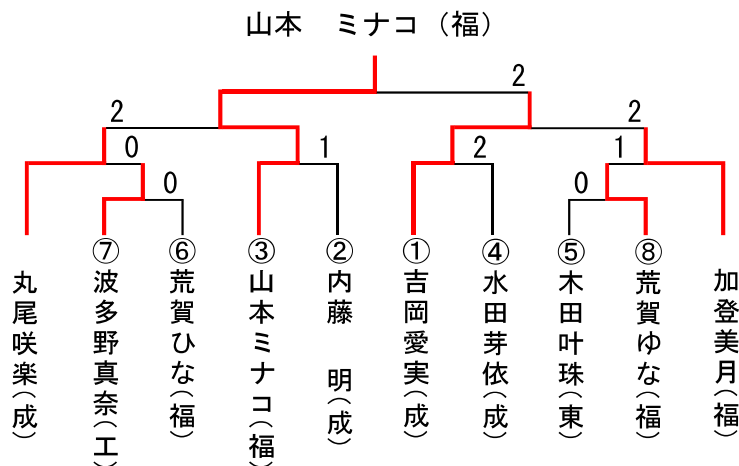

男子ダブルス  
順位決定

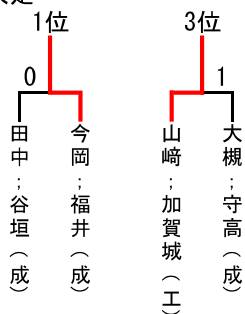

最終順位

- ① 今岡；福井（成）
- ② 田中；谷垣（成）
- ③ 山崎；加賀城（工）
- ④ 大槻；守高（成）
- ⑤ 牡司；高田（峰）
- ⑥ 福井；南部（西）
- ⑥ 高倉；新谷（成）
- ⑥ 山内；岡田（工）
- ⑥ 眞下；村田（西）

女子ダブルス  
順位決定

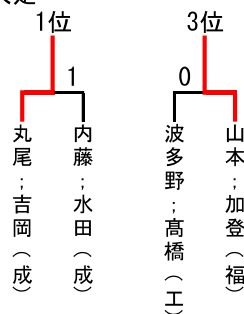

最終順位

- ① 丸尾；吉岡（成）
- ② 内藤；水田〔成）
- ③ 山本；加登（福）
- ④ 波多野；高橋（工）
- ⑤ 荒賀ゆ；荒賀ひ（福）
- ⑤ 玉岡；岡田（宮）
- ⑦ 淵上；田中（工）
- ⑦ 西井；山田（福）
- ⑦ 野村；山崎（宮）
- ⑦ 広瀬；山路（工）

男子シングルス  
順位決定

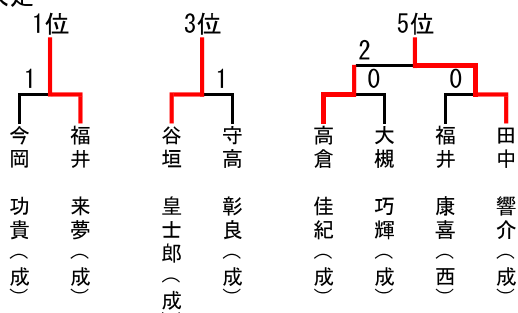

最終順位

- ① 福井 来夢（成）
- ② 今岡 功貴（成）
- ③ 谷垣皇士郎（成）
- ④ 守高 彰良（成）
- ⑤ 田中 響介（成）
- ⑥ 高倉 佳紀（成）
- ⑦ 大槻 巧輝（成）
- ⑧ 福井 康喜（西）
- ⑨ 新谷 隼平（成）

女子シングルス  
順位決定

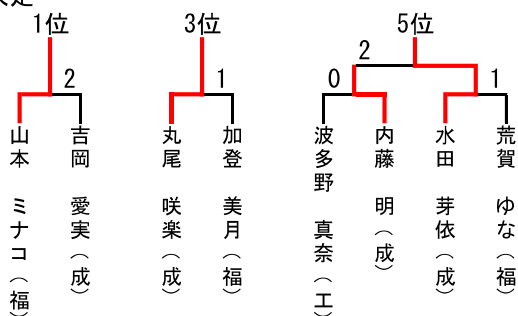

最終順位

- ① 山本ミナコ（福）
- ② 吉岡 愛実（成）
- ③ 丸尾 咲楽（成）
- ④ 加登 美月（福）
- ⑤ 水田 芽依（成）
- ⑥ 内藤 明（成）
- ⑦ 荒賀 ゆな（福）
- ⑧ 波多野真奈（工）
- ⑨ 荒賀 ひな（福）, 木田 叶珠（東）

男子学校対抗  
最終順位

- ① 福知山成美
- ② 工業
- ③ 峰山

女子学校対抗  
最終順位

- ① 福知山成美
- ② 福知山
- ③ 工業

男子

シングルス上位6名・ダブルス上位2組  
同点時はシングルの点数で優劣をつける

シングルス

順位	選手名	学校名
1位(10点)	福井 来夢(1)	福知山成美
2位(8点)	今岡 功貴(2)	福知山成美
3位(6点)	谷垣皇士郎(2)	福知山成美
4位(6点)	守高 彰良(1)	福知山成美
5位(4点)	田中 響介(2)	福知山成美
6位(4点)	高倉 佳紀(2)	福知山成美
7位(2点)	大槻 巧輝(1)	福知山成美
8位(2点)	福井 康喜(2)	西舞鶴
9位(1点)	新谷 隼平(1)	福知山成美
ベスト17 (1点)	山内涼太郎(2)	工業
	牡司 大貴(2)	峰山
	高田 煌世(2)	峰山
	山本 雄大(2)	綾部
	佐々木裕大(1)	峰山
	碓井 楽人(2)	東舞鶴
	山崎虎汰朗(1)	工業
	森田 学瞳(1)	東舞鶴

学校別得点

学校名	得点
成美	47
工業	6
東舞鶴	2
峰山	5
宮津天橋	0
福知山	0
西舞鶴	4
丹後緑風	0



ダブルス

順位	選手名	学校名
1位(5点)	今岡 功貴(2) ; 福井 来夢(1)	福知山成美
2位(4点)	田中 響介(2) ; 谷垣皇士郎(2)	福知山成美
3位(3点)	山崎虎汰朗(1) ; 加賀城威吹(1)	工業
4位(3点)	大槻 巧輝(1) ; 守高 彰良(1)	福知山成美
5位(2点)	牡司 大貴(2) ; 高田 煌世(2)	峰山
ベスト9 (1点)	福井 康喜(2) ; 南部 穂希(2)	西舞鶴
	高倉 佳紀(2) ; 新谷 隼平(1)	福知山成美
	山内涼太郎(2) ; 岡田 和壽(2)	工業
	眞下 隼人(1) ; 村田 昇(2)	西舞鶴

学校対抗組合せ

- ①福知山成美
- ②工業
- ③峰山
- ④西舞鶴
- ⑤東舞鶴
- ⑥丹後緑風
- ⑦福知山
- ⑧宮津天橋

[一次予選免除] なし

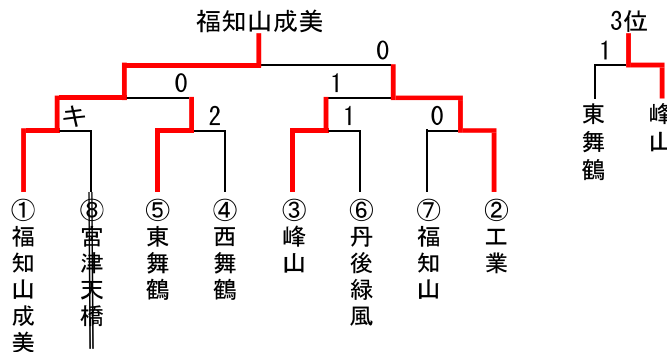

**女子**

シングルス上位6名・ダブルス上位2組  
同点時はシングルの点数で優劣をつける

シングルス

順位	選手名	学校名
1位(10点)	山本ミナコ(2)	福知山
2位(8点)	吉岡 愛実(2)	福知山成美
3位(6点)	丸尾 咲楽(2)	福知山成美
4位(6点)	加登 美月(1)	福知山
5位(4点)	水田 芽依(2)	福知山成美
6位(4点)	内藤 明(2)	福知山成美
7位(2点)	荒賀 ゆな(2)	福知山
8位(2点)	波多野真奈(2)	工業
9位(1点)	荒賀 ひな(2)	福知山
9位(1点)	木田 叶珠(1)	東舞鶴
ベスト18 (1点)	麻尾 滯颯(1)	西舞鶴
	越後 七海(1)	西舞鶴
	高橋 真綾(2)	工業
	玉岡 奈々(2)	宮津天橋
	小由里 葵(1)	東舞鶴
	高橋那由香(1)	工業
	岡田 ゆな(1)	宮津天橋
	大槻 詩七(1)	大江

学校別得点

学校名	得点
成美	31
福知山	24
東舞鶴	2
宮津天橋	5
西舞鶴	2
工業	8



ダブルス

順位	選手名	学校名
1位(5点)	丸尾 咲楽(2) ; 吉岡 愛実(2)	福知山成美
2位(4点)	内藤 明(2) ; 水田 芽依(2)	福知山成美
3位(3点)	山本ミナコ(2) ; 加登 美月(1)	福知山
4位(3点)	波多野真奈(2) ; 高橋 真綾(2)	工業
5位(2点)	荒賀 ゆな(2) ; 荒賀 ひな(2)	福知山
5位(2点)	玉岡 奈々(2) ; 岡田 ゆな(1)	宮津天橋
ベスト10 (1点)	淵上 咲良(1) ; 田中 明乃(1)	工業
	西井 彩花(2) ; 山田 和佳(1)	福知山
	野村ののか(1) ; 山崎 はな(1)	宮津天橋
	広瀬 玲奈(2) ; 山路 結友(1)	工業

学校対抗組合せ

①福知山成美
②福知山
③工業
④宮津天橋
⑤東舞鶴
⑥西舞鶴

[一次予選免除] なし

